

CARICHI	daNm	MATERIALI	
Pieno proprio soletti	Solaio alveolare 400 Solaio a lastre ...	Cls. R'ck=C 32/40 MPa Acciaio Tipo B450C	Cordoli sopra muro armati con 3+3e18 staffati ø8/22"
Accidentali	Carico esercizio 800 Carico neve 150	Cls. R'ck=C 25/30 MPa Acciaio Tipo B450C	
Permanenti	Tavolati, sottofondi e pavimenti 400 Carico di terra di riempimento ...	Attenzione: prima di ogni getto avvisare la D.L.	Prevedere messa a terra equipotenziale delle gabbie di armatura secondo precise disposizioni impiantista elettrico
TOTALE	daNm 2 1600	LEGENDA MATERIALI	vedi tavola fondazioni
		pavimento massetto 2000 caldana pignata 1800 travetto 2500	Attenzione: verificare sempre congruità strutturali con architettonico
		Murature portanti in laterizio 1800 Murature portanti in C.A. 2500	
		RESISTENZA AL FUOCO DELLE STRUTTURE	
		REI 30	REI 60
		REI 90	REI 120

- trave S Pii 04 Pii 08 Pii 13 Pii 18 W -

- trave S Pii 04 Pii 08 Pii 13 Pii 18 W - 1:50

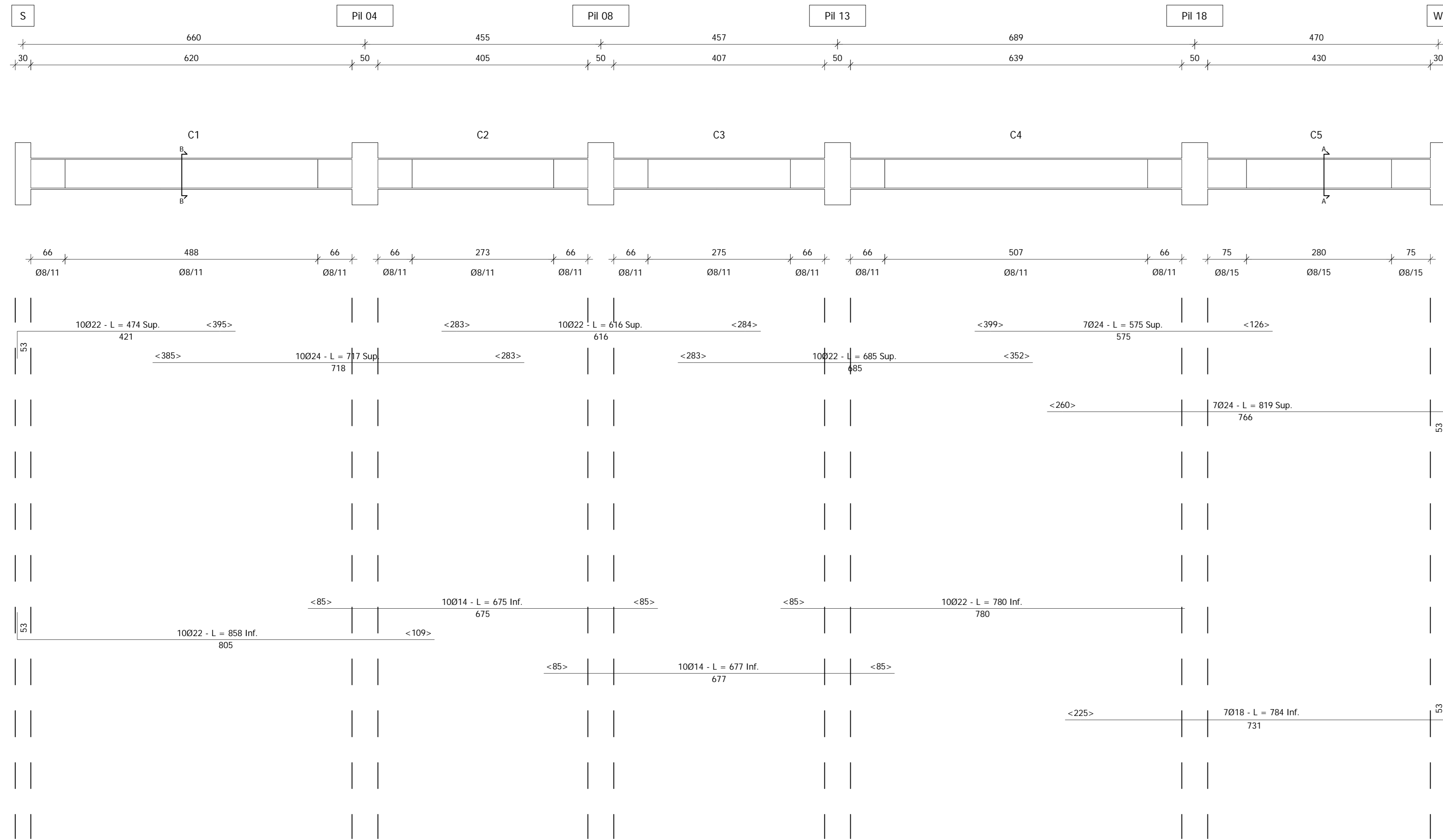

Sezione B - B - 1:20

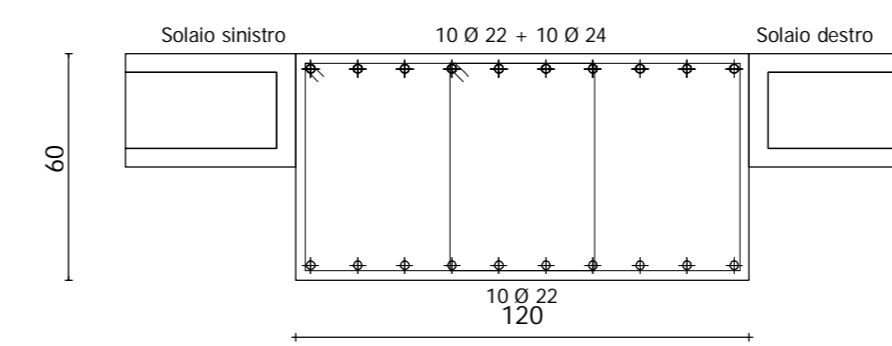

Sezione A - A - 1:20

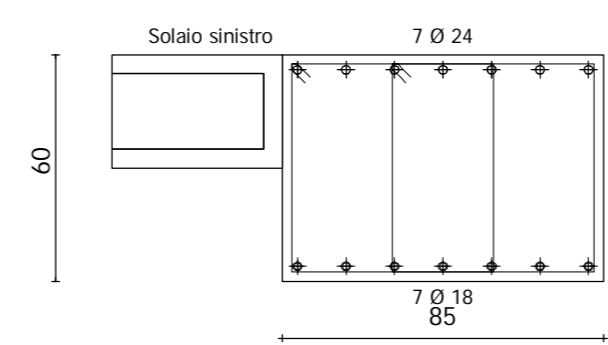

ST 08/11 L = 276

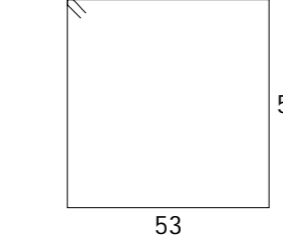

ST 08/11 L = 276

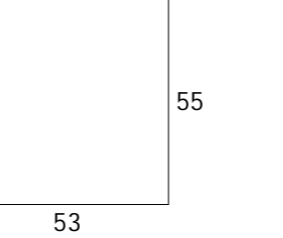

ST 08/15 L = 229

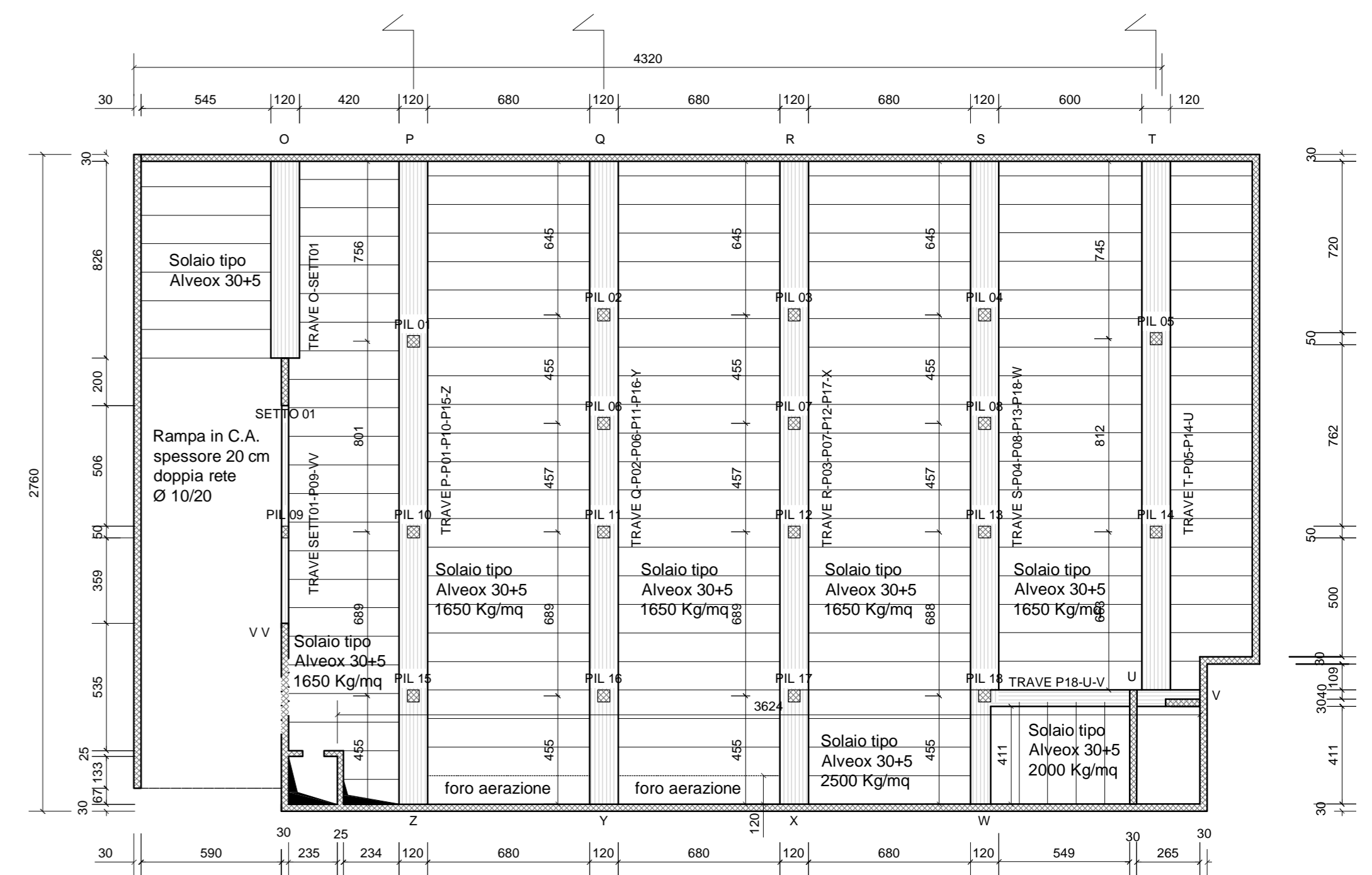
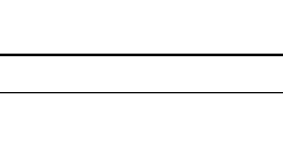

PIANTA PILASTRI - TRAVI - SOLAI - 1:200

REGIONE LOMBARDA  
COMUNE DI GAZZADA SCHIANO (VA)

## RIQUALIFICAZIONE DI PIAZZA GALVALIGI

PROGETTO DEFINITIVO-ESECUTIVO  
VARIANTE 1



RESPONSABILE UNICO DEL PROCEDIMENTO

Arch. Stefano Ferrari

PROGETTAZIONE ARCHITETTONICA E COORDINAMENTO

Studio di Architettura  
Carlo Alberto Maggiore

20149 Milano, via G. Pirelli 40  
tel. 02 43410000, fax 02 436810  
email: studio@carloalbertomaggiore.it

PROGETTAZIONE STRUTTURALE E IMPIANTISTICA

Ing. Massimo Sponeri

Varese, via Manzoni 6  
tel. +39 0332 810728  
email: massimo.sponeri@gmail.com

PIANO DI SICUREZZA E COORDINAMENTO

Arch. Marco Cavallin

Induno Olona (VA), via C. Matteotti 10  
tel. +39 0332 222814  
email: studio.cavallinmario@gmail.com

TITOLO ELABORATO

COD. ELABORATO

DETTAGLIO TRAVI - S/Pii04/Pii08/Pii13/Pii18/W

SCALA  
1:200 - 1:50 - 1:20

DATA  
23/01/2015

FILE

AGG.

DE  
STR  
14.1